

OPIS PRZEDMIOTU ZAMÓWIENIA NA DOSTAWĘ MEBLI WRAZ Z MONTAŻEM I
WNIESIENIEM DO WSKAZANYCH POMIESZCZEŃ W ODDZIALE REGIONALNYM KASY
ROLNICZEGO UBEZPIECZENIA SPOŁECZNEGO

Przedmiotem zamówienia jest dostawa mebli wraz z wniesieniem i montażem do wskazanych pomieszczeń do OR KRUS w Bydgoszczy, ul. Wyczołkowskiego 22

- Termin wykonania zamówienia: 60 dni od podpisania umowy
- Wykonawca wybrany w toku postępowania o zamówienie, zobligowany będzie do osobistego przedstawienia Zamawiającemu, w terminie 3 dni roboczych od dnia ogłoszenia „informacji o wyborze oferty” wzornika kolorystyki mebli, jeżeli będzie to inny kolor niż wskazany w opisie przedmiotu zamówienia.
- Zamawiający wymaga udzielenia 24 miesięcznej gwarancji na dostarczone meble.
- Meble muszą posiadać zgodność z Polskimi Normami, jak również z normami bezpieczeństwa.
- Koszt spedycji, montażu, wniesienia (8 piętro) i ustawienia oraz wyniesienia (8 piętro) obecnie użytkowanych mebli w miejsce wskazane przez Zamawiającego (w budynku Oddziału Regionalnego KRUS w Bydgoszczy) ponosi Wykonawca i rozlicza je przez w kalkulowanie w cenę oferty. Budynek posiada 2 dźwigi osobowe o ograniczonej wielkości.
- Pełną odpowiedzialność i ryzyko związane z transportem, rozładunkiem i ustawieniem zamówionych mebli ponosi Wykonawca.
- Meble po dostarczeniu i ustawieniu w miejscu wskazanym przez Zamawiającego muszą być wolne od wad.
- Przedmiot zamówienia zostanie wykonany w terminie 60 dni od dnia następującego po dniu podpisania umowy.

Wszystkie meble wykonane z płyty wiórowej dwustronnie laminowanej w klasie higienicznej E1 o podwyższonej trwałości, w klasie odporności na ścieranie 3A, zgodnie z normą DIN EN 14322.

Zamawiający wymaga, aby płyty zastosowane do wykonania mebli posiadały atest higieniczny potwierdzający Klasę Higieny E1 – certyfikat CoC oraz posiadały certyfikat FSC, który gwarantuje, że produkt został wytworzony z surowców drewnopochodnych, pozyskanych z certyfikowanych obszarów leśnych zarządzanych zgodnie z normami FSC, lub które spełniają kryteria kontroli pochodzenia produktu FSC.

Płyta wytworzona przez bezpośrednie nałożenie na jedną lub dwie strony podłożowej płyty wiórowej arkuszy papierów impregnowanych nieutwardzoną żywicą aminową połączenie ich oraz utwardzenie żywicy w tym samym procesie prasowania na gorąco bez zastosowania pośredniego kleju; warstwa żywicy na powierzchni jest żywicą aminową (głównie żywicą melaminową). Powierzchnia płyty może być gładka lub strukturowana obustronnie laminowana, a ich powierzchnie mogą mieć dekoracyjne kolory lub wzory.

Przeznaczona do użytkowania wewnętrznego w warunkach suchych o grubości od 8 do 40 mm. Składniki płyty – żywica klejowa mocznikowo-formalehydowa z utwardzaczem – CAS:50-00-0, środki hydrofobowe, papier dekoracyjny – CAS:9004-34-6.

Żywica impregnacyjna mocznikowo-formaldehydowa i melaminowo-dormaldehydowa z dodatkami modyfikującymi i utwardzaczem.

Właściwości fizyczno-chemiczne wymagania określa norma PN-EN-14322 i PN-EN 312.

Barwa w zależności od kolorystyki dekoracyjnego wykończenia.

Emisja formaldehydu odpowiada klasie E1 lub aktualnego IOS MAT 0003.

Dostarczone meble powinny spełniać polskie lub europejskie normy wymagane dla mebli stanowiących przedmiot zamówienia.

Obrzeże do płyt PCV – MAAG, rozmiar dopasowany do dekorów oraz grubości płyt. Obrzeże powinno posiadać bardzo dobre parametry wytrzymałościowe, odporne na zarysowania, uderzenia na ścieralność.

Istnieje możliwość zastosowania materiałów dowolnej firmy pod warunkiem, że posiadają parametry równoważne lub wyższe, kolorystycznie porównywalne i po zaakceptowaniu przez Zamawiającego.

Wszystkie materiały przewidziane do zastosowania użycia muszą odpowiadać wymaganiom przeciwpożarowym, sanitarnym i technicznym obowiązującym dla obiektów użyteczności publicznej.

Kolorystyka mebli w pomieszczeniach:

- 804 – DĄB LINDBERG – PD3018 LN WOODECO

- 805 – DĄB OLEJOWANY – PD 3037 PU WOODECO

- 806 – DĄB OLEJOWANY – PD 3037 PU WOODECO

- 808 – DĄB OLEJOWANY – PD 3037 PU WOODECO

- KUCHNIA - 5981 CASHMERE - COLOR - KRONODESIGN - DEKORY - KRONOSPAN,
BLAT - DĄB OLEJOWANY – PD 3037 PU WOODEC

- 006 PORTIERNIA – KASZMIROWY BEŻ – PU 1506 SO WOODECO

PORTIERNIA

REGAŁ mocowany do szafy – WYMIARY ZEWNĘTRZNE

Wykonany z płyty wiórowej dwustronnie laminowanej w klasie higienicznej E1 o podwyższonej trwałości, w dekorze wg wzornika Woodeco – Kaszmirowy Beż. Wieniec grubości 25-28 mm, wykończony obrzeżem PCV wg wzornika Maag o grubości co najmniej 2 mm i szerokości odpowiadającej grubości zastosowanej płyty w kolorze regału. Ściany boczne i półki grubości 18 mm, krawędzie boczne wykończone obrzeżem PCV wg wzornika Maag o grubości co najmniej 1 mm i szerokości odpowiadającej grubości zastosowanej płyty. 3 półki ustawione równomiernie co 40 cm liczone od góry regału. Ścianka tylna wzmocniająca, usztywniająca

konstrukcję, wykonana z płyty HDF 3 mm lub płyty wiórowej minimum 18 mm, obustronnie laminowana w dekorze wg wzornika Woodeco.

Wartość brutto nie może być równa ani przekraczać kwoty 1000,00 zł.



Wysokość - 239,6 cm (+/- 2 cm)

Szerokość 79,4 cm (+/- 1 cm)

Głębokość – 35 cm

4 półki

Kolor płyty –

KASZMIROWY BEŻ – PU
1506 SO WOODECO

POMOCNIK DO BIURKA ze wzmocnieniem

Blat wykonany z płyty wiórowej dwustronnie laminowanej w klasie higienicznej E1 o podwyższonej trwałości, w dekorze wg wzornika Woodeco – Kaszmirowy Beż. Krawędzie boczne o grubości 18 mm, wykończone obrzeżem PCV w kolorze blatu wg wzornika Maag o grubości co najmniej 2 mm i szerokości odpowiadającej grubości zastosowanej płyty.

Wartość brutto nie może być równa ani przekraczać kwoty 1000,00 zł.



Wysokość – 45 cm

Szerokość – 102 cm (+/- 2 cm)

Głębokość – 36 cm (+/- 2 cm)

Kolor płyty - KASZMIROWY BEŻ – PU 1506 SO WOODECO

POMIESZCZENIE 806 – SALA KONFERENCYJNA

Stół konferencyjny w prostokącie, stelaż ramowy – 6 nóg.

Błat wykonany z płyty wiórowej dwustronnie laminowanej w klasie higienicznej E1 o grubości nie mniejszej niż 50 mm, o podwyższonej trwałości o ustalonym dekorze wg wzornika Woodeco.

ZDJĘCIE POGLĄDOWE



Wymiary:

Długość - 310 cm

Szerokość - 110 cm

Wysokość – 76 cm

Podstawa aluminiowa lub stalowa dopasowana do wymiarów stołu na sześciu nogach, malowana proszkowo, kolor antracyt, centralne ułożenie podstawy

Błat – płyta DĄB OLEJOWANY – PD 3037 PU WOODECO

KRZESŁA OBROTOWEGO DO SALI KONFERENCYJNEJ – 16 SZTUK





Wartość brutto nie może być równa ani przekraczać kwoty 1000,00 zł.

Wymiary:

Wysokość: 86 cm

Szerokość: 50 cm

Głębokość: 62 cm

Wysokość siedziska: 48 cm

Szerokość siedziska: 39 cm

Głębokość siedziska: 43 cm

Wysokość oparcia: 45 cm

Szerokość oparcia: 42 cm

Błąd pomiaru: ± 2 cm

Maks. obciążenie całkowite: 130 kg

obrotowe siedzisko 360°

Tapicerka zaimpregnowana, odporna na wodę tkanina

Krzesło wygodne w użytkowaniu

Materiał: 49% Stal, 27% E0 sklejka niskoemisyjna, 12% Tkanina, 12% Pianka

Konstrukcja ramy: Stal

Główne wykończenie: Tapicerowany

Szczegóły dotyczące materiału siedziska: Tkanina, Pianka, E0 sklejka niskoemisyjna

Szczegóły dotyczące materiału oparcia: Tkanina, Pianka, E0 sklejka niskoemisyjna

Rodzaj tkaniny i specyfikacje: Chenille

Kolor tkaniny: szary

Skład tkaniny: 100% Poliester

Gramatura tkaniny: 470 g/m²

Materiał wypełnienia tapicerki: Pianka

Gęstość pianki: 24 kg/m³

Wytrzymałość tkaniny (cykle Martindale): >20.000

Odporność na pilling: 4 - Bardzo dobry

Odporność kolorów na światło: 4 - Dobrze

Materiał nóg: Stal, kolor – antracyt.

POKÓJ 804

pok. 804



UWAGA:
wszystkie wymiary do sprawdzenia przez
Wykonawcę przed podjęciem prac

Projektowanie i produkcja mebli na zamówienie
inż. Włodzimierz Król
www.kondor.bydgoszcz.pl

pok. 804



pok. 804



pok. 804



UWAGA:
wszystkie wymiary do sprawdzenia przez
Wykonawcę przed podjęciem prac

- 4 -

Projektowanie i produkcja mebli na zamówienie
inż. Włodzimierz Król
www.kondor.bydgoszcz.pl

pok. 804 - szafa z drzwiami przesuwanymi

plyta meblowa Woodeco Dąb Lindberg PD 3018 LN
system drzwi przesuwanych:
ramki i prowadnice aluminiowe, malowane
proszkowo lub anodowane na kolor satyna, inox



UWAGA:
wszystkie wymiary do sprawdzenia przez
Wykonawcę przed podjęciem prac

- 5 -

Projektowanie i produkcja mebli na zamówienie
inż. Włodzimierz Król
www.kondor.bydgoszcz.pl

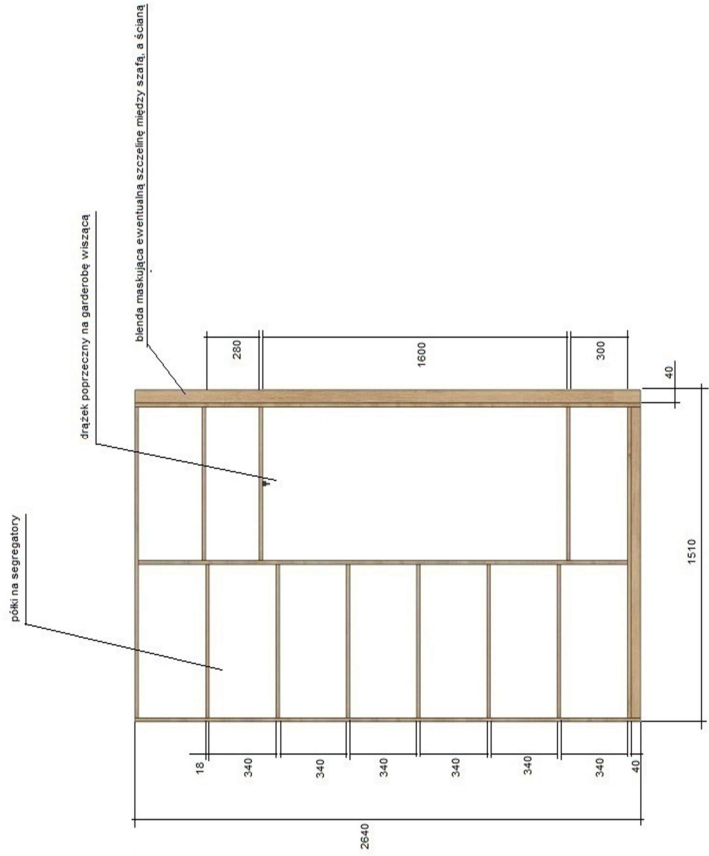

UWAGA:
wszystkie wymiary do sprawdzenia przez
Wykonawcę przed podjęciem prac

pok. 804 - komoda na segregatory

plyta meblowa Woodeco Dąb Lindberg PD 3018 LN
uchwyty metalowe lub aluminiowe w kolorze satyna, inox
zawiasy "cichy domyk" - Sevrroll, GTV, Blum lub inne porównywalnej jakości lub lepszej
drzwi zamykane na klucz



UWAGA:
wszystkie wymiary do sprawdzenia przez
Wykonawcę przed podjęciem prac

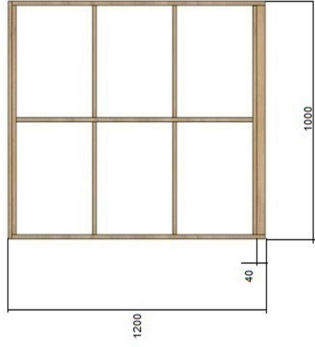

UWAGA:
wszystkie wymiary do sprawdzenia przez
Wykonawcę przed podjęciem prac

Projektowanie i produkcja mebli na zamówienie
inż. Włodzimierz Król
www.kondor.bydgoszcz.pl

pok. 804 - stolik kawowy

plyta meblowa Woodco Dąb Lindberg PD 3018 LN
podstawa stołu - profil metalowy o przekroju prostokątnym, zamkniętym,
malowany proszkowo lub anodowany, w kolorze szarym, antracyt
(dokładną kolorystykę ustalić z inwestorem)

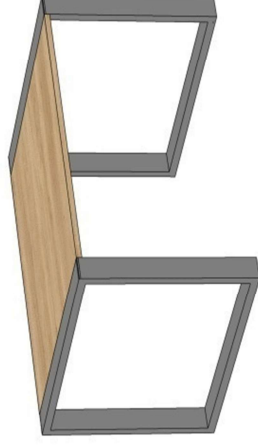

UWAGA:
wszystkie wymiary do sprawdzenia przez
Wykonawcę przed podjęciem prac

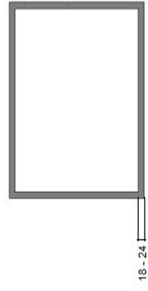
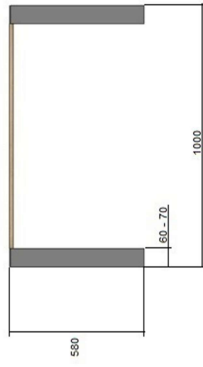

UWAGA:
wszystkie wymiary do sprawdzenia przez
Wykonawcę przed podjęciem prac

Projektowanie i produkcja mebli na zamówienie
inż. Włodzimierz Król
www.kondor.bydgoszcz.pl

pok. 804 - biurko

plyta meblowa Woodeco Dąb Lindberg PD 3018 LN

lamelki dobrać kolorystycznie do płyty

tło lameli (płyta za lamelami) Dąb Lindberg PD 3018 LN



UWAGA:
wszystkie wymiary do sprawdzenia przez
Wykonawcę przed podjęciem prac

pok. 804 - biurko, widok z dołu

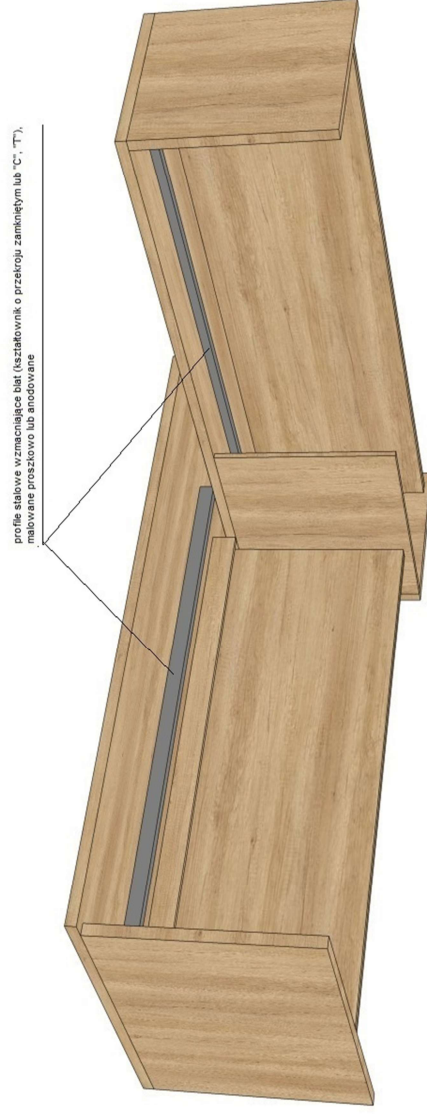

UWAGA:
wszystkie wymiary do sprawdzenia przez
Wykonawcę przed podjęciem prac

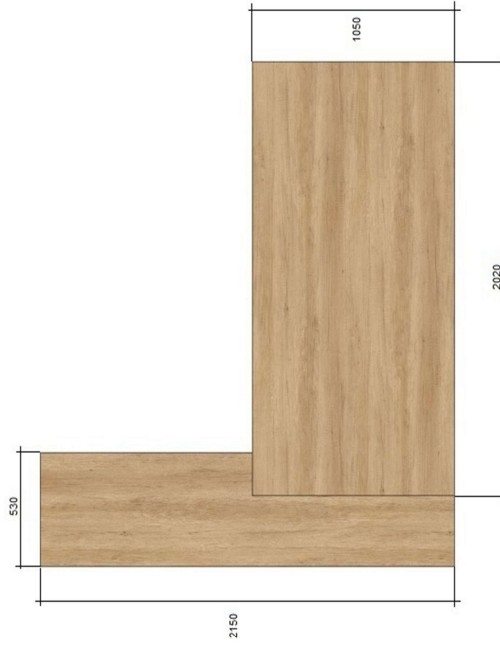
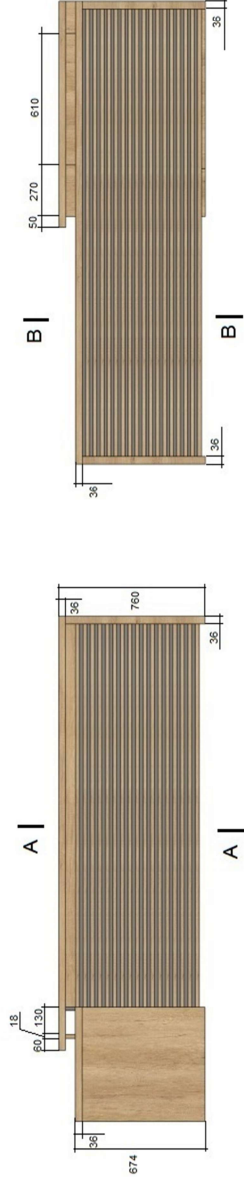

UWAGA:
 wszystkie wymiary do sprawdzenia przez
 Wykonawcę przed podjęciem prac

- 13 -

Projektowanie i produkcja mebli na zamówienie
 inż. Włodzimierz Król
 www.kondor.bydgoszcz.pl



szczepiół koniatr



UWAGA:
wszystkie wymiary do sprawdzenia przez
Wykonawcę przed podjęciem prac

A - A

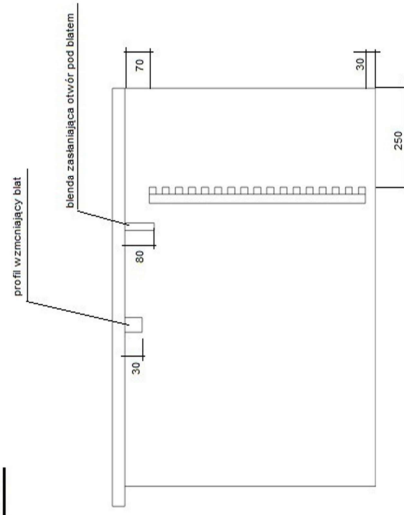

B - B

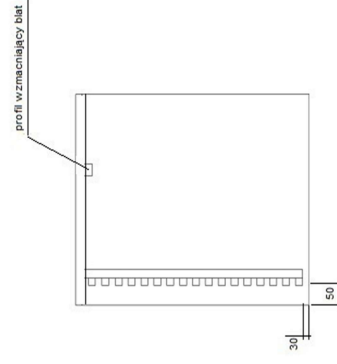

UWAGA:
wszystkie wymiary do sprawdzenia przez
Wykonawcę przed podjęciem prac

pok. 804 - kontenerki pod biurko

plyta meblowa Woodeco Dąb Lindberg PD 3018 LN
kontenerki na kółkach

prowadnice szufladowe "cichy domyk" - Strong, GTV, Blum lub inne porównywalnej jakości lub lepszej
zawiasy "cichy domyk" - Sevrill, GTV, Blum lub inne porównywalnej jakości lub lepszej

wysokość i głębokość kontenerków dopasować tak żeby się zmieściły pod blat i nie wystawały poza
przednią krawędź blatu

kierunek otwierania drzwi ustalić z inwestorem
szuflady i drzwi zamykane na klucz



UWAGA:
wszystkie wymiary do sprawdzenia przez
Wykonawcę przed podjęciem prac

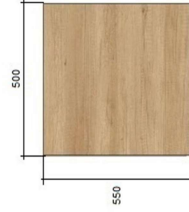
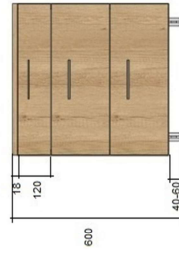
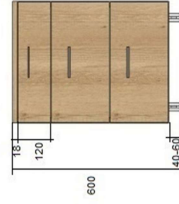
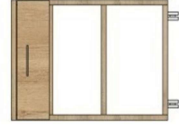

UWAGA:
wszystkie wymiary do sprawdzenia przez
Wykonawcę przed podjęciem prac

Projektowanie i produkcja mebli na zamówienie
inż. Włodzimierz Król
www.kondor.bydgoszcz.pl

POKÓJ 805

pok. 805

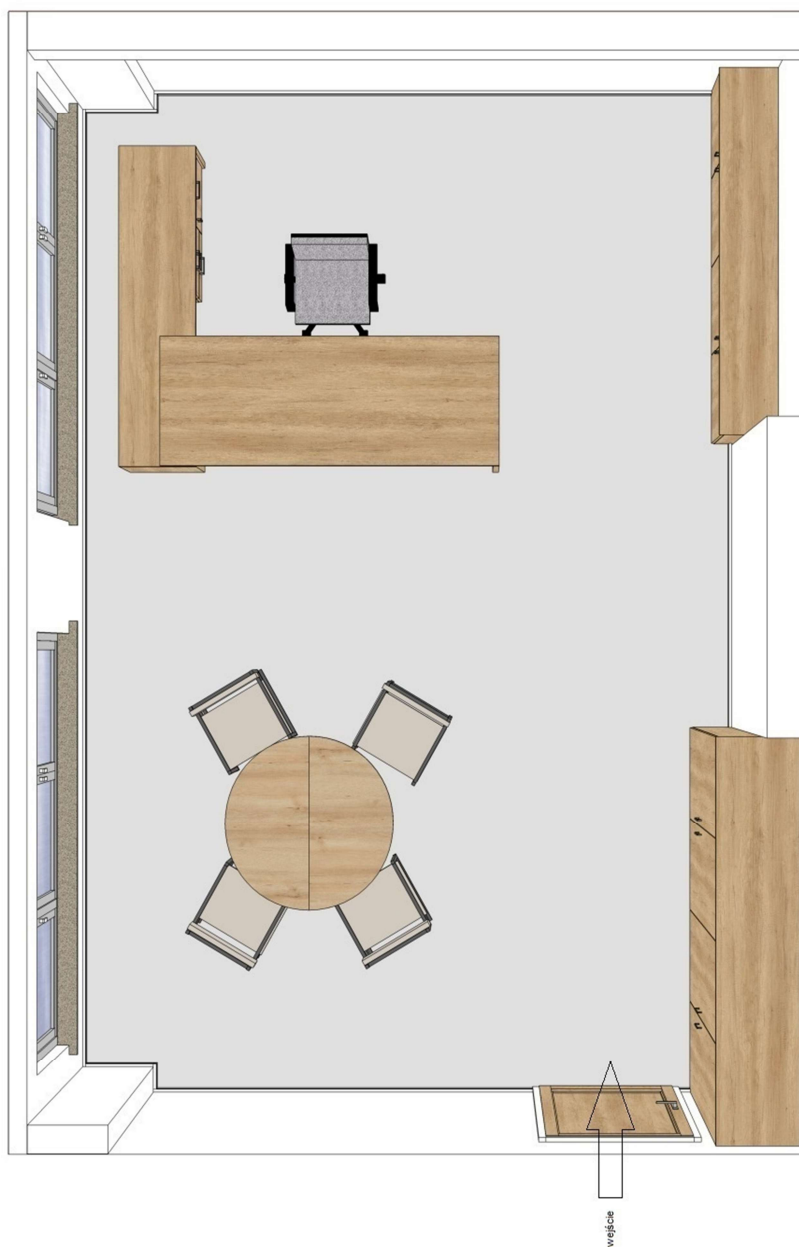

UWAGA:
wszystkie wymiary do sprawdzenia przez
Wykonawcę przed podjęciem prac

Projektowanie i produkcja mebli na zamówienie
inż. Włodzimierz Król
www.kondor.bydgoszcz.pl

pok. 805



UWAGA:
wszystkie wymiary do sprawdzenia przez
Wykonawcę przed podjęciem prac

- 35 -

Projektowanie i produkcja mebli na zamówienie
inż. Włodzimierz Król
www.kondor.bydgoszcz.pl

pok. 805



UWAGA:
wszystkie wymiary do sprawdzenia przez
Wykonawcę przed podjęciem prac

- 36 -

Projektowanie i produkcja mebli na zamówienie
inż. Włodzimierz Król
www.kondor.bydgoszcz.pl



pok. 805 - szafa z drzwiami otwieranymi

plyta meblowa Woodeco Dąb olejowany PD 3037 PU
drzwi otwierane, zawiasy "cichy domyk" - Blum, GTV,
Sevroll lub inne porównywalnej jakości
uchwyty metalowe lub aluminiowe w kolorze satyna, inox

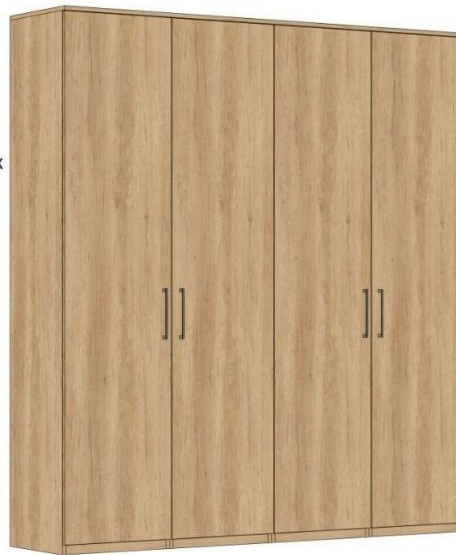

UWAGA:
wszystkie wymiary do sprawdzenia przez
Wykonawcę przed podjęciem prac

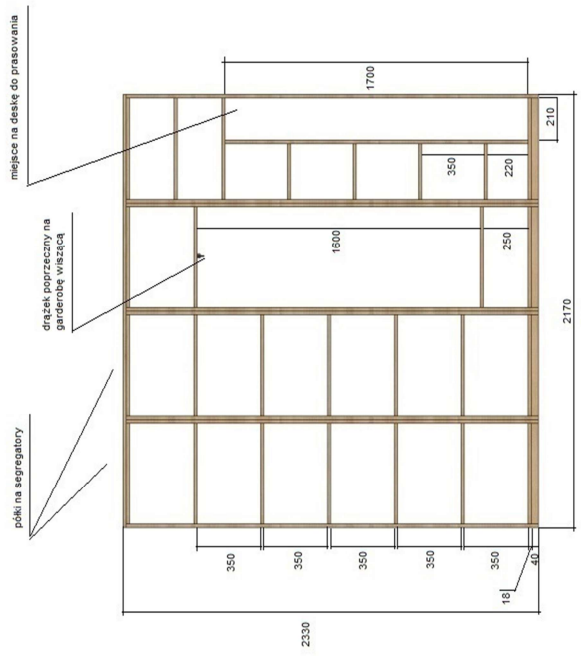

UWAGA:
wszystkie wymiary do sprawdzenia przez
Wykonawcę przed podjęciem prac

Projektowanie i produkcja mebli na zamówienie
inż. Włodzimierz Król
www.kondor.bydgoszcz.pl

pok. 805 - komoda z drzwiami otwieranymi

plyta meblowa Woodeco Dąb olejowany PD 3037 PU
drzwi otwierane, zawiasy "cichy domyk" - Blum, GTV,
Sevroll lub inne porównywalnej jakości
uchwyty metalowe lub aluminiowe w kolorze satyna, inox
drzwi zamykane na klucz



UWAGA:
wszystkie wymiary do sprawdzenia przez
Wykonawcę przed podjęciem prac

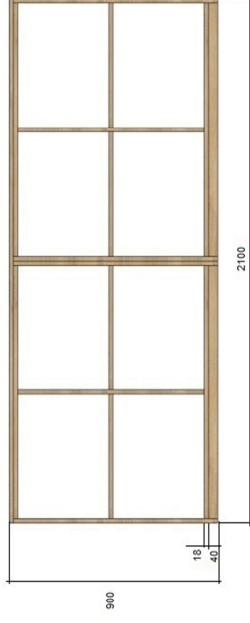

UWAGA:
wszystkie wymiary do sprawdzenia przez
Wykonawcę przed podjęciem prac

pok. 805 - stół rozkładany

plyta meblowa Woodeco Dąb olejowany PD 3037 PU

noga stołu - plyta ryflowana np. Opti Front F 517, kolorystycznie dopasowana do blatu



UWAGA:
wszystkie wymiary do sprawdzenia przez
Wykonawcę przed podjęciem prac

stół zbity

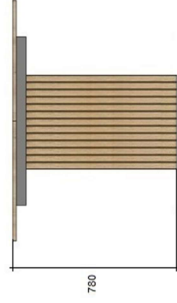

stół rzeźbony

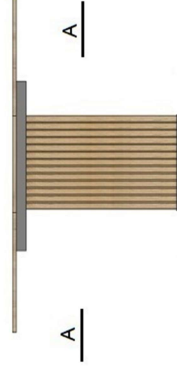

średnica blatu 1000

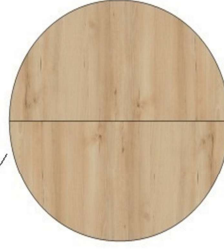

400

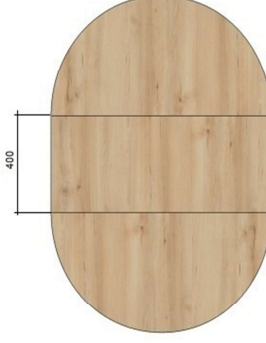

UWAGA:
wszystkie wymiary do sprawdzenia przez
Wykonawcę przed podjęciem prac

A - A

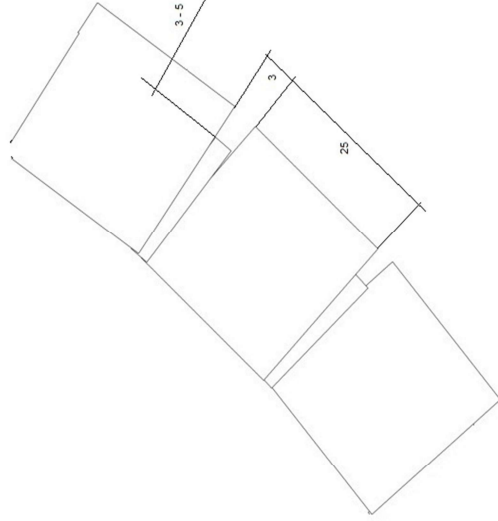
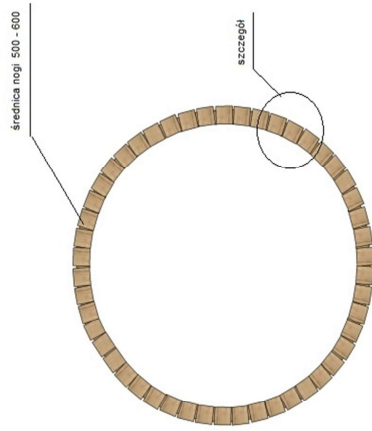

UWAGA:
wszystkie wymiary do sprawdzenia przez
Wykonawcę przed podjęciem prac

Projektowanie i produkcja mebli na zamówienie
inż. Włodzimierz Król
www.kondor.bydgoszcz.pl

pok. 805 - biurko

plyta meblowa Woodeco Dąb olejowany PD 3037 PU
lamelle dobrać kolorystycznie do płyty
tło lameli (plyta za lamelami) Dąb olejowany PD 3037 PU



UWAGA:
wszystkie wymiary do sprawdzenia przez
Wykonawcę przed podjęciem prac

pok. 805 - biurko, widok z dołu

profile stalowe wzmacniające blat (kształtownik o przekroju zamkniętym lub "C", "T"),
malowane proszkowo lub anodowane

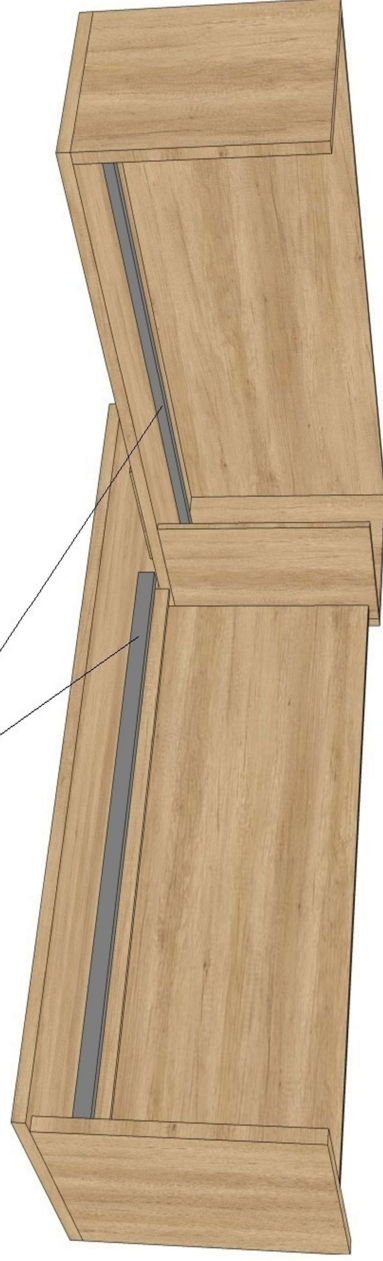

UWAGA:
wszystkie wymiary do sprawdzenia przez
Wykonawcę przed podjęciem prac

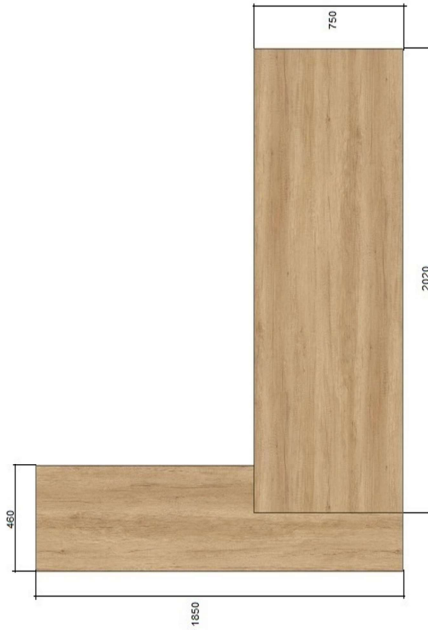
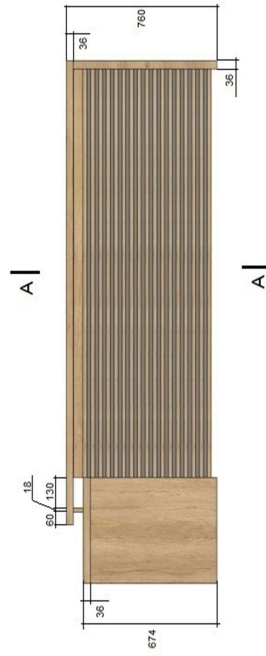
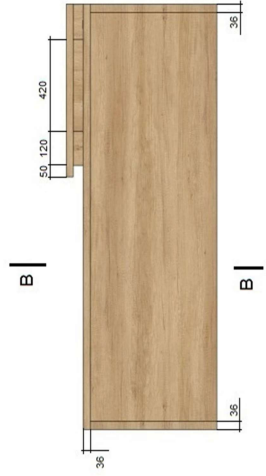

UWAGA:
wszystkie wymiary do sprawdzenia przez
Wykonawcę przed podjęciem prac

Projektowanie i produkcja mebli na zamówienie
inż. Włodzimierz Król
www.kondor.bydgoszcz.pl

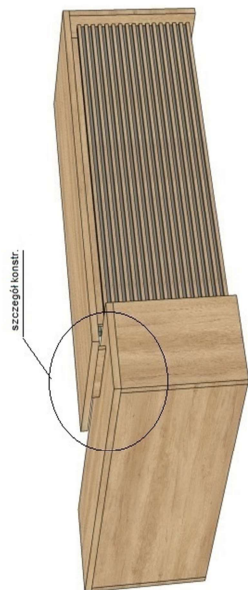

UWAGA:
wszystkie wymiary do sprawdzenia przez
Wykonawcę przed podjęciem prac

A-A

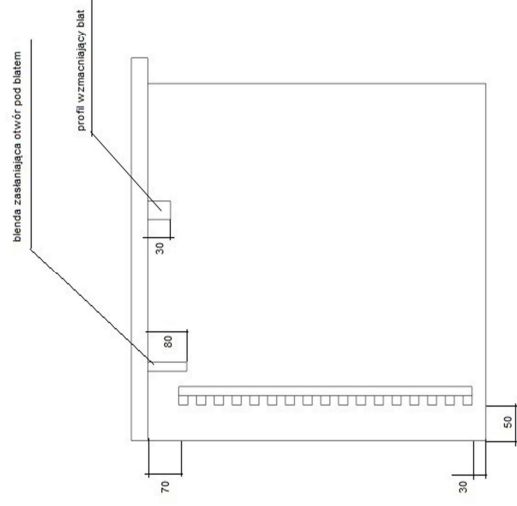

B-B

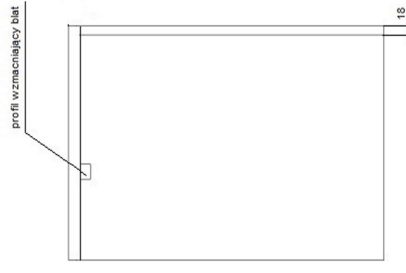

UWAGA:
wszystkie wymiary do sprawdzenia przez
Wykonawcę przed podjęciem prac

pok. 805 - kontenerki pod biurko

plyta meblowa Woodeco Dąb olejowany PD 3037 PU
kontenerki na kółkach

prowadnice szufladowe "cichy domyk" - Strong, GTV, Blum lub inne porównywalnej jakości lub lepszej
zawiasy "cichy domyk" - Sevrill, GTV, Blum lub inne porównywalnej jakości lub lepszej
wysokość i głębokość kontenerków dopasować tak żeby się zmieściły pod blat i nie wystawały poza przednią krawędź blatu

kierunek otwierania drzwi ustalić z inwestorem
szuflady i drzwi zamykane na klucz



UWAGA:
wszystkie wymiary do sprawdzenia przez
Wykonawcę przed podjęciem prac

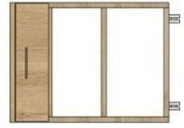
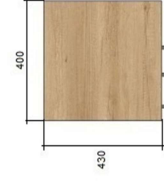
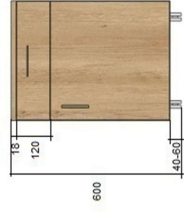
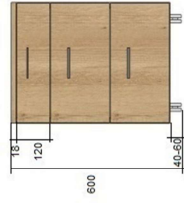
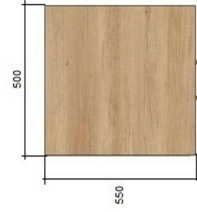
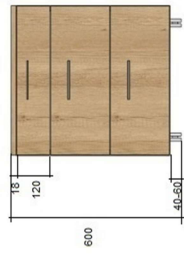

UWAGA:
wszystkie wymiary do sprawdzenia przez
Wykonawcę przed podjęciem prac

POKÓJ 808

pok. 808

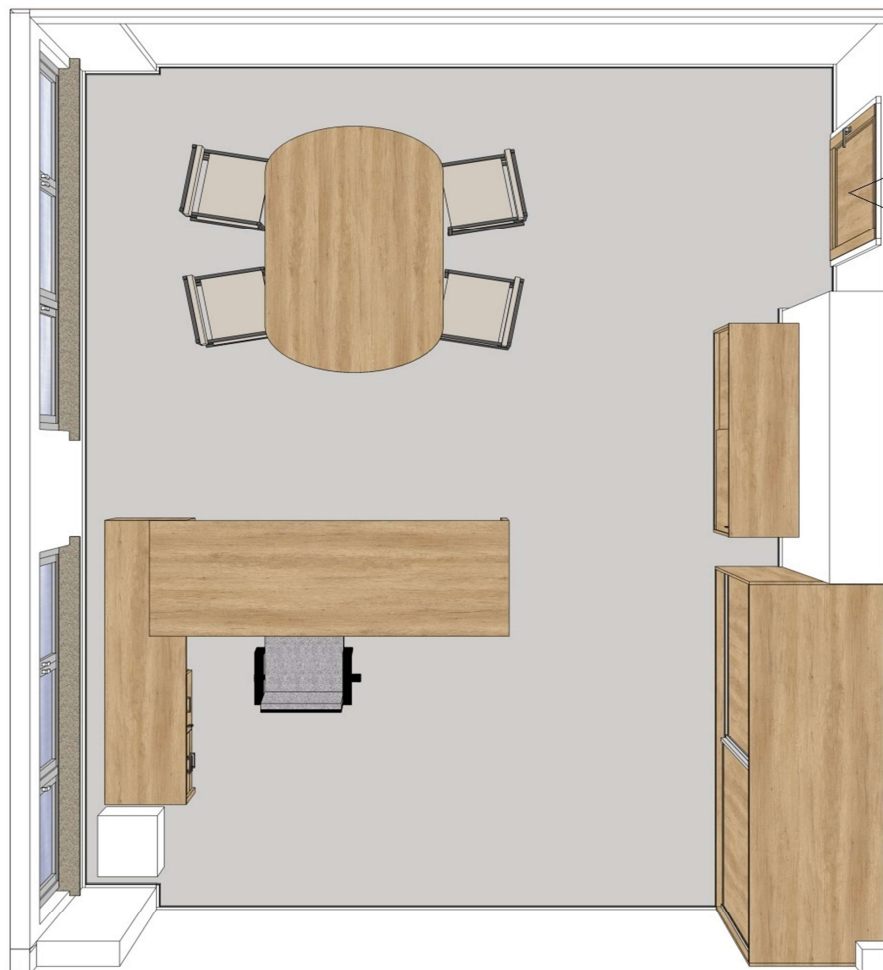

UWAGA:
wszystkie wymiary do sprawdzenia przez
Wykonawcę przed podjęciem prac

Projektowanie i produkcja mebli na zamówienie
inż. Włodzimierz Król
www.kondor.bydgoszcz.pl

pok. 808



pok. 808



pok. 808



UWAGA:
wszystkie wymiary do sprawdzenia przez
Wykonawcę przed podjęciem prac

-21-

Projektowanie i produkcja mebli na zamówienie
inż. Włodzimierz Król
www.kondor.bydgoszcz.pl

pok. 808 - szafa z drzwiami przesuwanymi

plyta meblowa Woodeco Dąb olejowany PD 3037 PU
system drzwi przesuwanych:
ramki i prowadnice aluminiowe, malowane
proszkowo lub anodowane na kolor satyna, inox



UWAGA:
wszystkie wymiary do sprawdzenia przez
Wykonawcę przed podjęciem prac

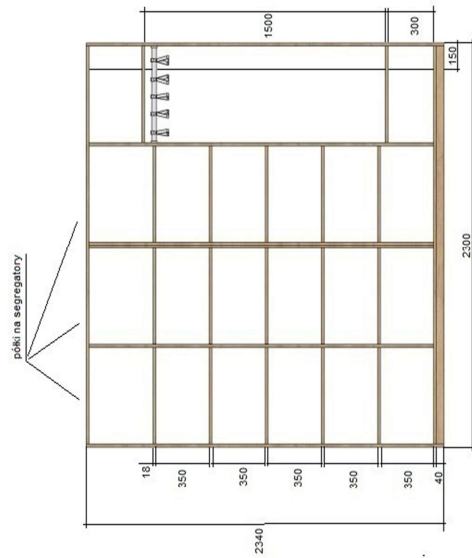

UWAGA:
wszystkie wymiary do sprawdzenia przez
Wykonawcę przed podjęciem prac

Projektowanie i produkcja mebli na zamówienie
inż. Włodzimierz Król
www.kondor.bydgoszcz.pl

pok. 808 - komoda na segregatory

plyta meblowa Woodeco Dąb olejowany PD 3037 PU
drzwi przesuwane
uchwyty metalowe lub aluminiowe w kolorze satyna, inox
drzwi zamykane na klucz



UWAGA:
wszystkie wymiary do sprawdzenia przez
Wykonawcę przed podjęciem prac

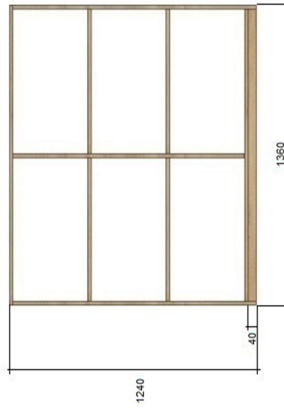

UWAGA:
wszystkie wymiary do sprawdzenia przez
Wykonawcę przed podjęciem prac

Projektowanie i produkcja mebli na zamówienie
inż. Włodzimierz Król
www.kondor.bydgoszcz.pl

pok. 808 - stół

blat stołu - płyta meblowa Woodeco Dąb olejowany PD 3037 PU
blat stołu owalny o wymiarach 1600 x 1000
podstawa stołu metalowa anodowana lub lakierowana proszkowo na kolor szary, antracyt - ustalić z inwestorem
wzór stołu wg propozycji inwestora



UWAGA:
wszystkie wymiary do sprawdzenia przez
Wykonawcę przed podjęciem prac

- 26 -

Projektowanie i produkcja mebli na zamówienie
inż. Włodzimierz Król
www.kondor.bydgoszcz.pl

pok. 808 - biurko

płyta meblowa Woodeco Dąb olejowany PD 3037 PU
lamelki dobrać kolorystycznie do płyty
tło lameli (płyta za lamelkami) Dąb olejowany PD 3037 PU



UWAGA:
wszystkie wymiary do sprawdzenia przez
Wykonawcę przed podjęciem prac

- 27 -

Projektowanie i produkcja mebli na zamówienie
inż. Włodzimierz Król
www.kondor.bydgoszcz.pl

pok. 808 - biurko , widok z dołu

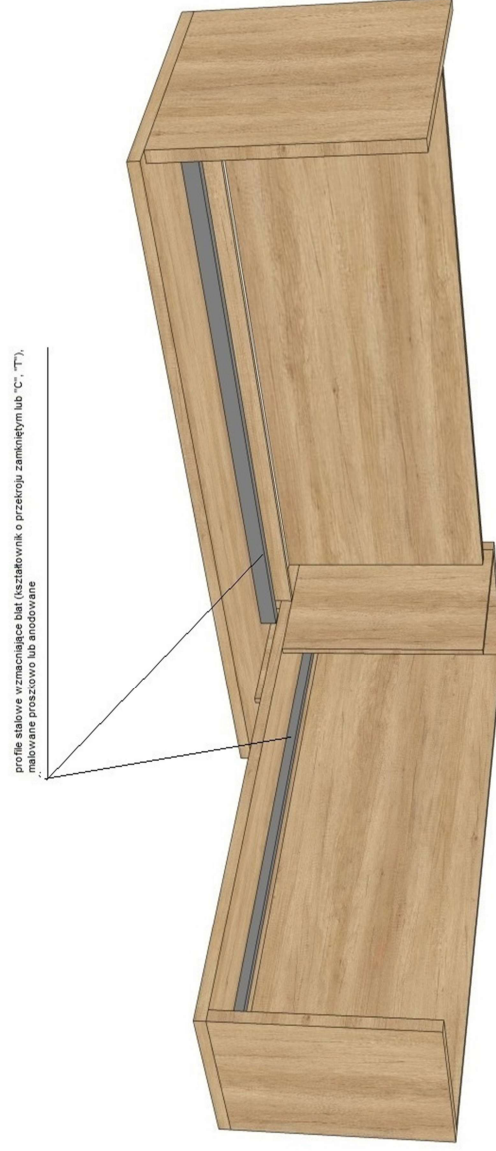

UWAGA:
wszystkie wymiary do sprawdzenia przez
Wykonawcę przed podjęciem prac

-28-

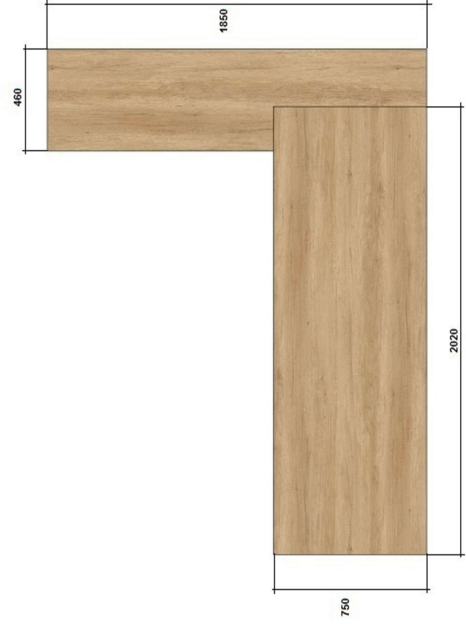
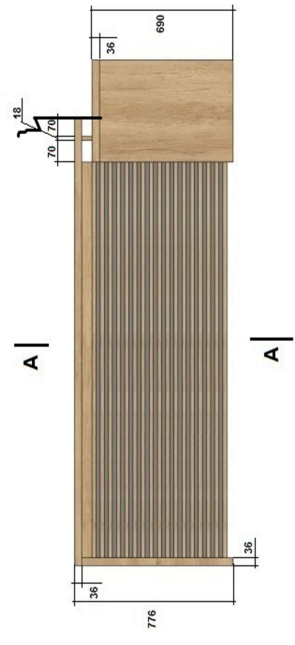
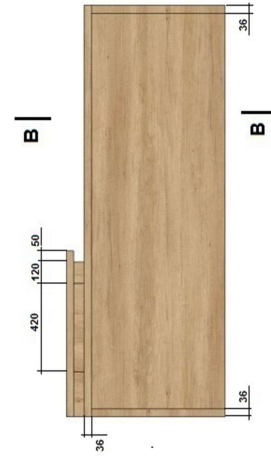

UWAGA:
wszystkie wymiary do sprawdzenia przez
Wykonawcę przed podjęciem prac

Projektowanie i produkcja mebli na zamówienie
Inż. Włodzimierz Król
www.kondor.bydgoszcz.pl

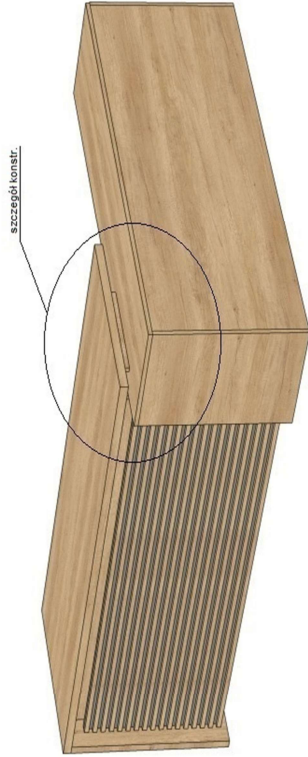
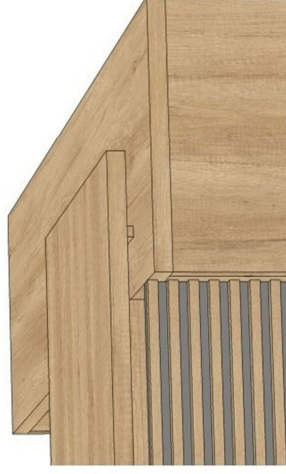

UWAGA:
wszystkie wymiary do sprawdzenia przez
Wykonawcę przed podjęciem prac

A-A

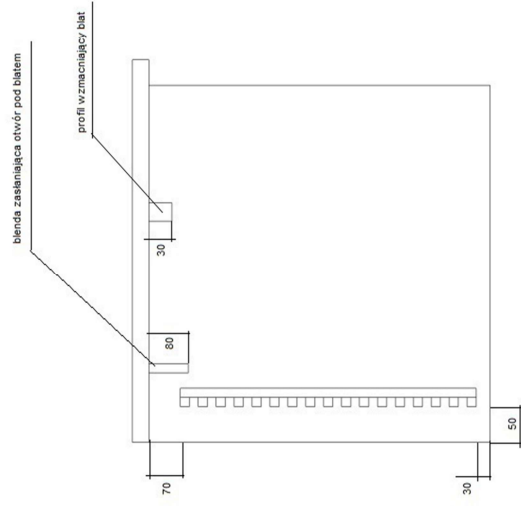

B-B

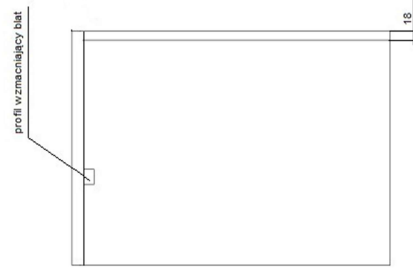

UWAGA:
wszystkie wymiary do sprawdzenia przez
Wykonawcę przed podjęciem prac

Projektowanie i produkcja mebli na zamówienie
inż. Włodzimierz Król
www.kondor.bydgoszcz.pl

pok. 808 - kontenerki pod biurko

plyta meblowa Woodco Dąb olejowany PD 3037 PU
kontenerki na kółkach

prowadnice szufladowe "cichy domyk" - Strong, GTV, Blum lub inne porównywalnej jakości lub lepszej
zawiasy "cichy domyk" - Sevtroll, GTV, Blum lub inne porównywalnej jakości lub lepszej

wysokość i głębokość kontenerków dopasować tak żeby się zmieściły pod blat i nie wystawały poza
przednią krawędź blatu

kierunek otwierania drzwi ustalić z inwestorem
szuflady i drzwi zamykane na klucz



UWAGA:
wszystkie wymiary do sprawdzenia przez
Wykonawcę przed podjęciem prac

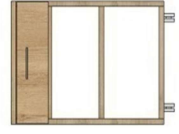
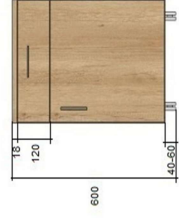
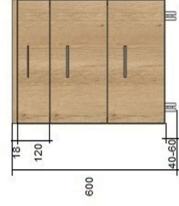
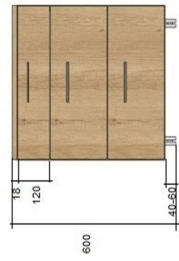

UWAGA:
wszystkie wymiary do sprawdzenia przez
Wykonawcę przed podjęciem prac

KUCHNIA



UWAGA:
wszystkie wymiary do sprawdzenia przez
Wykonawcę przed podjęciem prac

Projektowanie i produkcja mebli na zamówienie
inż. Włodzisław Krol
www.kondor.bydgoszcz.pl



UWAGA:
wszystkie wymiary do sprawdzenia przez
Wykonawcę przed podjęciem prac

Projektowanie i produkcja mebli na zamówienie
inż. Włodzisław Król
www.konrad.bydgoszcz.pl

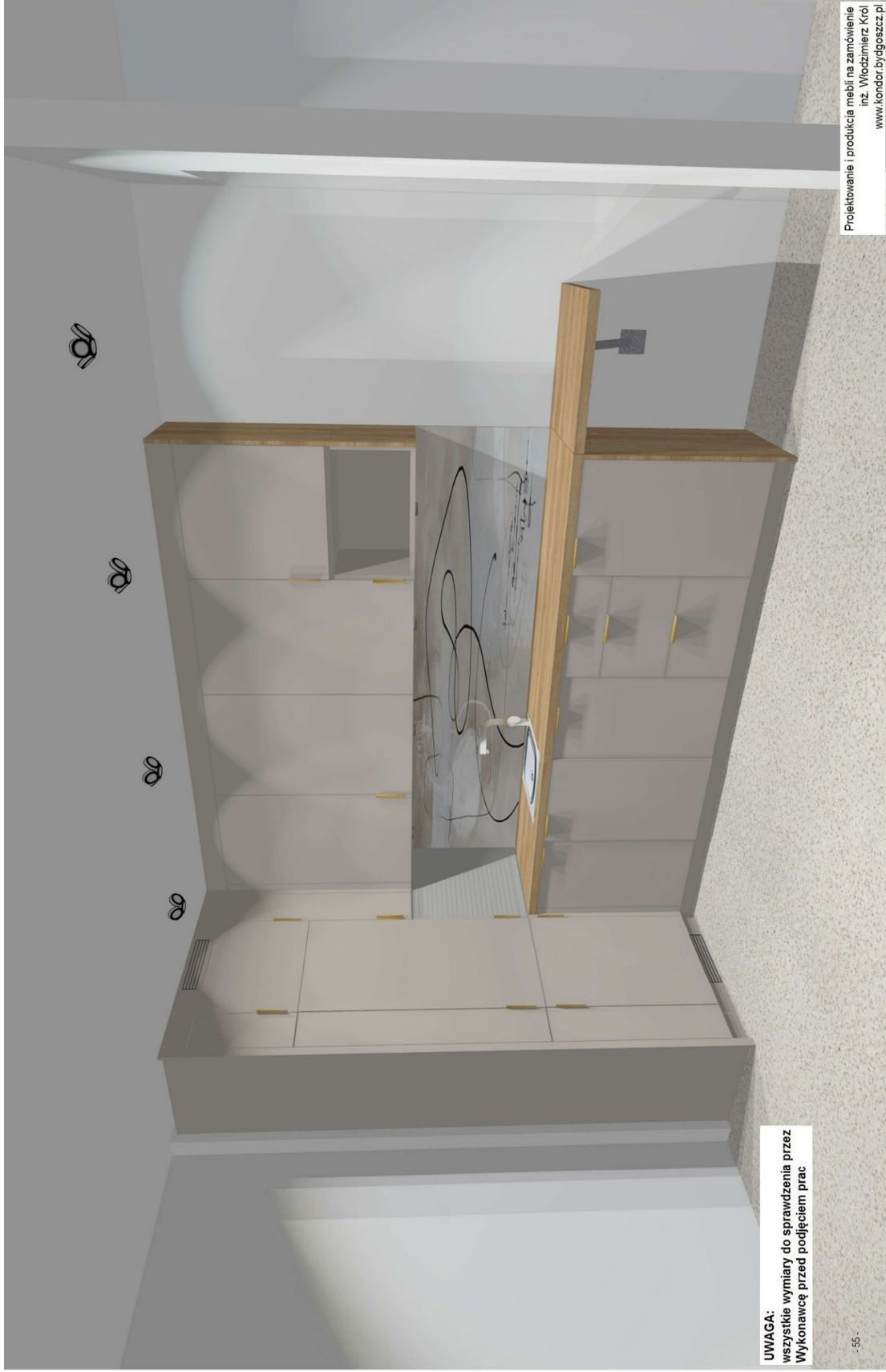

UWAGA:
wszystkie wymiary do sprawdzenia przez
Wykonawcę przed podjęciem prac

Kuchnia



UWAGA:
wszystkie wymiary do sprawdzenia przez
Wykonawcę przed podjęciem prac

- fronty i wszystkie elementy widoczne - Format Top Matt/Grey 85468

- blat - Woodco dąb olejowany

- bok zewnętrzny szafek górnych i dolnych w kolorze blatu

- uchwyty - Rejs FE 6 złoty lub odpowiednik innej firmy

- szuflady - GTV Axis pro

- roleta w szafce narożnikowej zwijana w górnym, tylnym narożniku,

kolor ustalić z inwestorem, wysokość w świetle otworu
dopasować do sprzętu agd, które będzie tam stało

- wszystkie półki wewnątrz szafek z możliwością regulacji
wysokości (dodatkowe otwory w korpusach pod
wsporniki półek)

- oświetlenie led pod szafkami górnymi, barwa naturalna

- w szafce nad zlewem ociekacz

- w górnej szufladzie wkład na sztućce

- cargo

- lodówka, zmywarka w zabudowie

- końcówka blatu składana

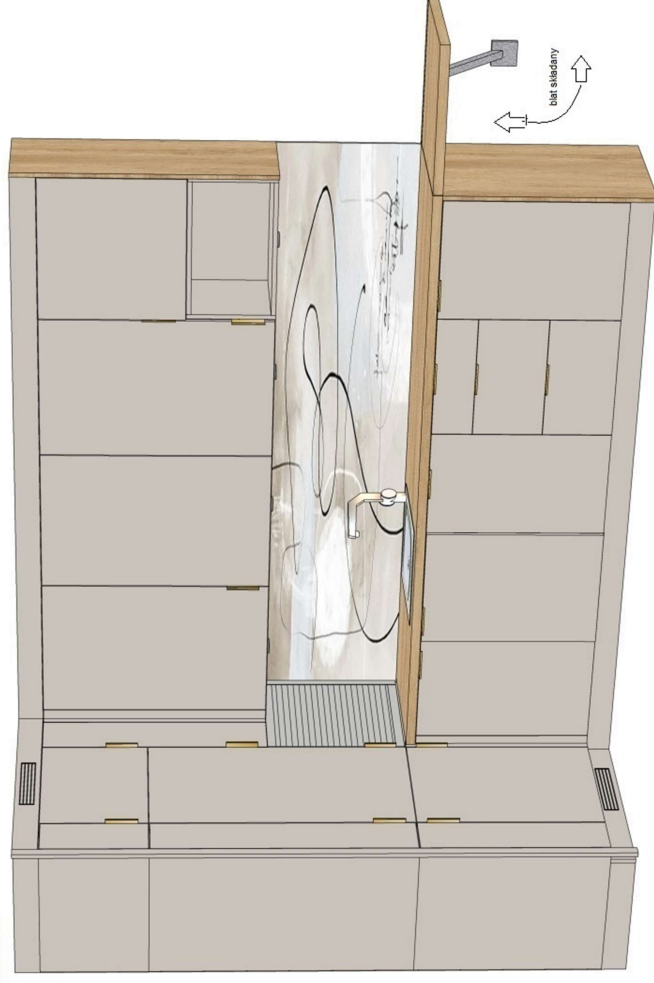

UWAGA:
wszystkie wymiary do sprawdzenia przez
Wykonawcę przed podjęciem prac

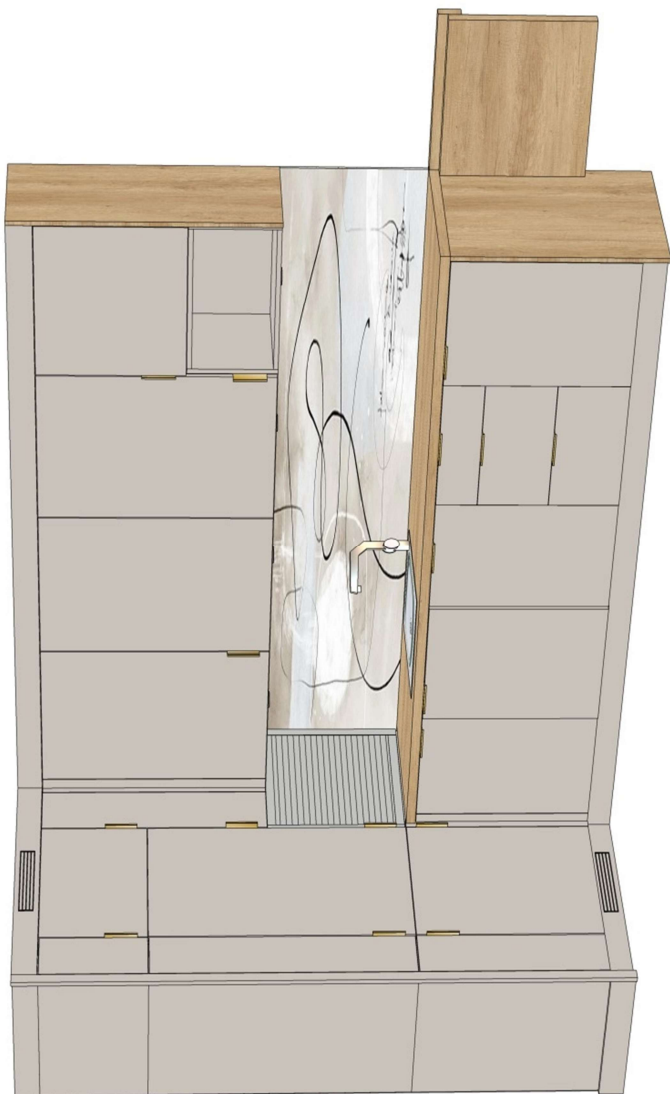

UWAGA:
wszystkie wymiary do sprawdzenia przez
Wykonawcę przed podjęciem prac

Projektowanie i produkcja mebli na zamówienie
inż. Włodzimierz Król
www.kondor.bydgoszcz.pl

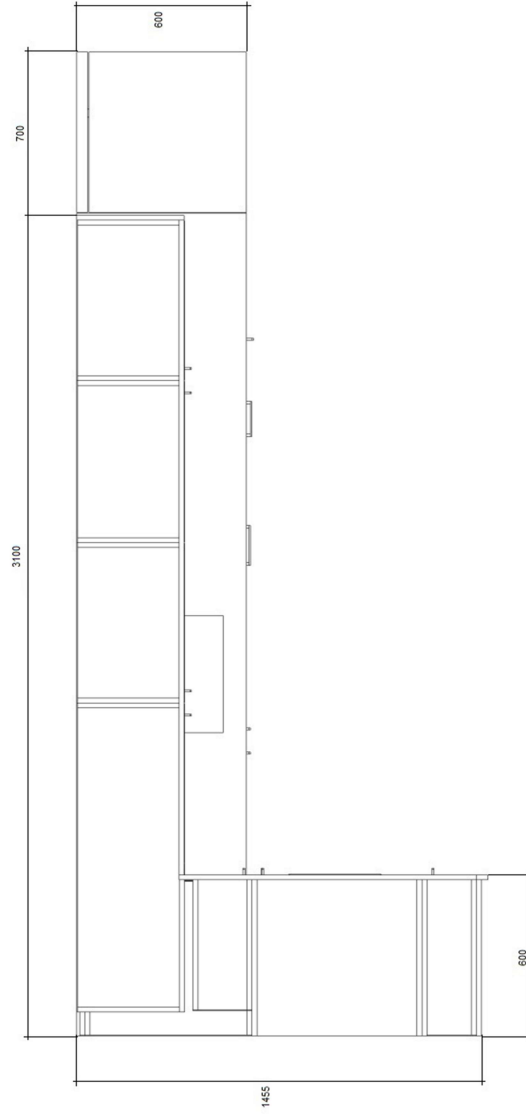

UWAGA:
wszystkie wymiary do sprawdzenia przez
Wykonawcę przed podjęciem prac

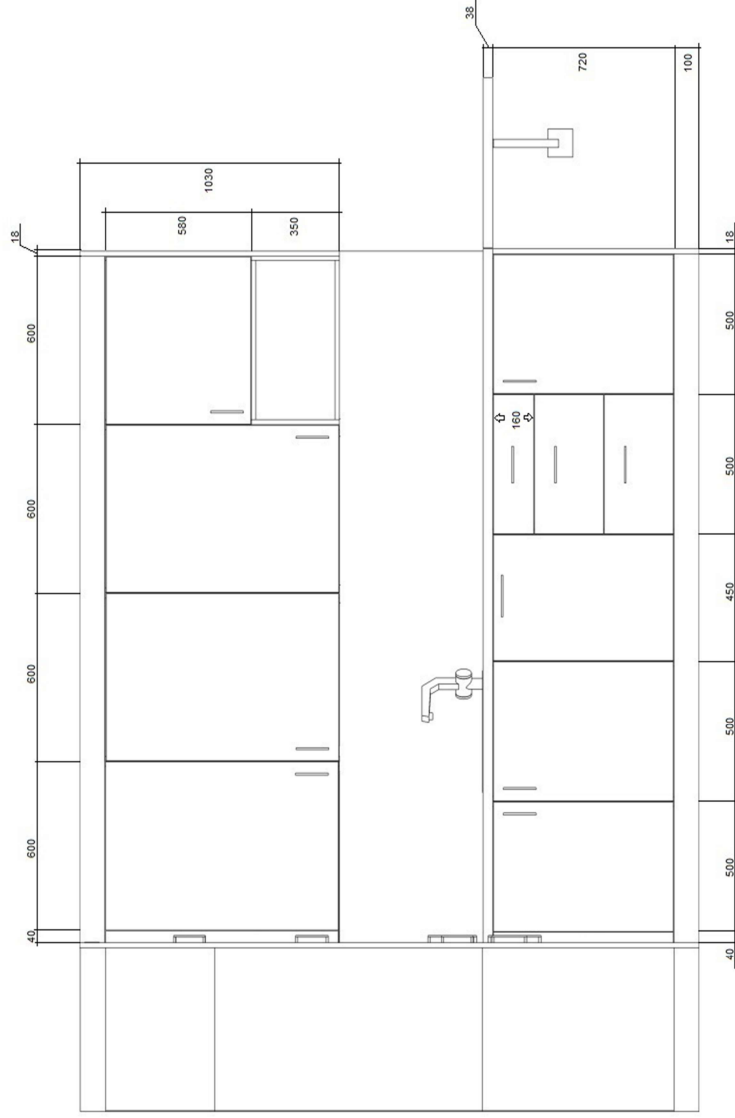

UWAGA:
 wszystkie wymiary do sprawdzenia przez
 Wykonawcę przed podjęciem prac

Projektowanie i produkcja mebli na zamówienie
 inż. Włodzimierz Król
 www.kondor.bydgoszcz.pl

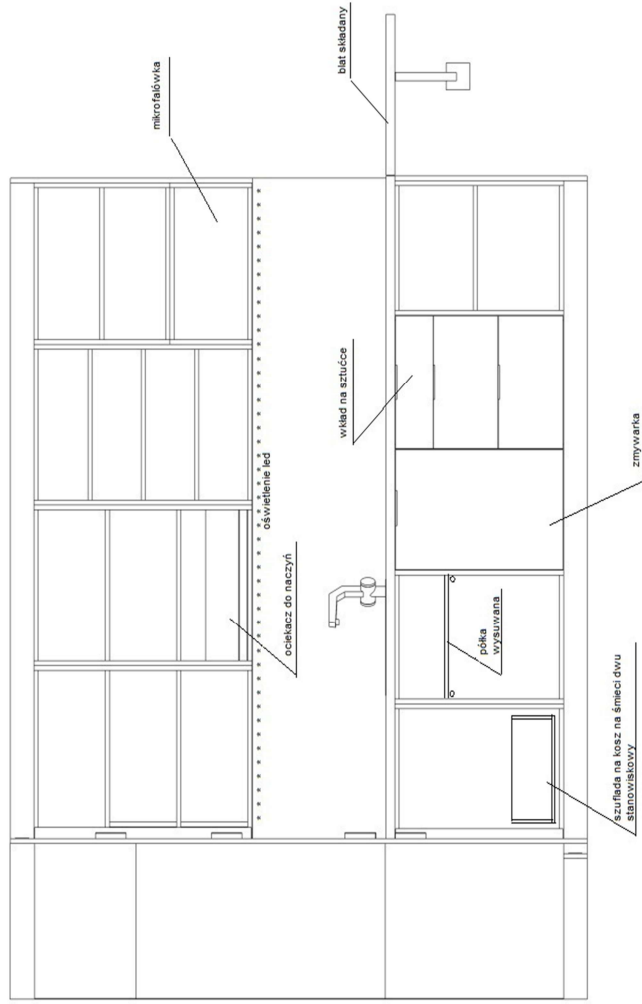

UWAGA:
 wszystkie wymiary do sprawdzenia przez
 Wykonawcę przed podjęciem prac

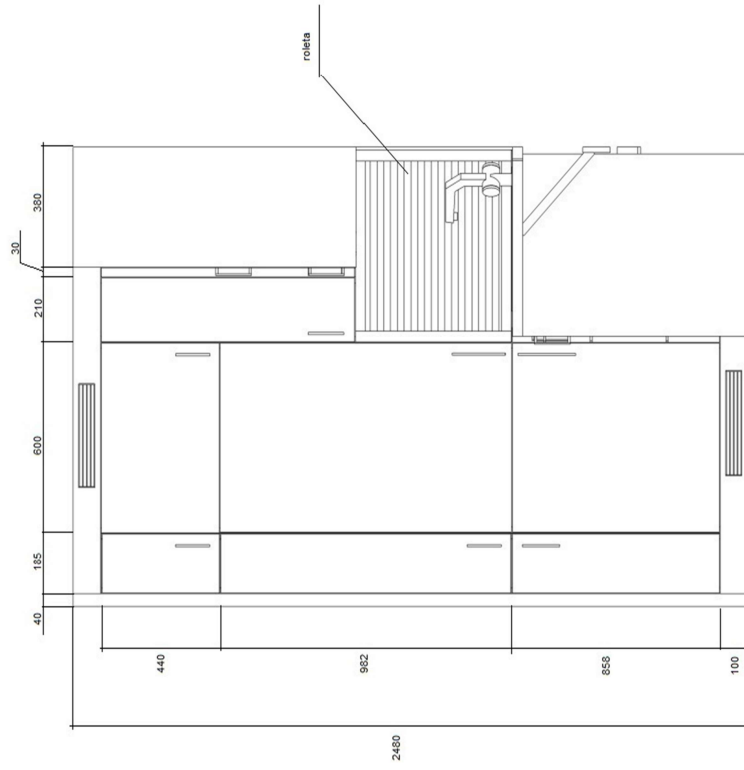

UWAGA:
wszystkie wymiary do sprawdzenia przez
Wykonawcę przed podjęciem prac

Projektowanie i produkcja mebli na zamówienie
inż. Włodzimierz Król
www.kondor.bydgoszcz.pl

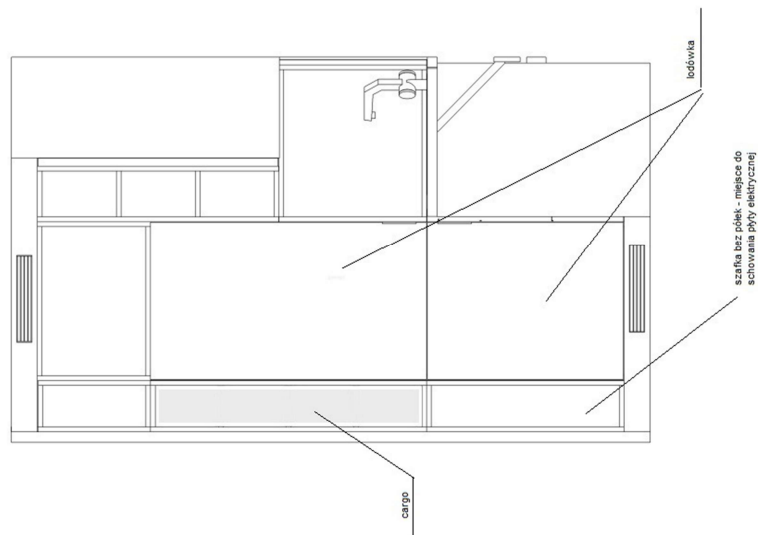

UWAGA:
wszystkie wymiary do sprawdzenia przez
Wykonawcę przed podjęciem prac

- 62 -

Projektowanie i produkcja mebli na zamówienie
inż. Włodzimierz Król
www.kondor.bydgoszcz.pl

KRZESŁA DO POKOI DYREKTORSKICH – 8 SZT



Wartość brutto nie może być równa ani przekraczać kwoty 1000,00 zł.

Kolor - szary

Wysokoelastyczna pianka T32 pokryta tkaniną tapicerską **CHENILLE**

Wytrzymałe metalowe nogi malowane proszkowo na **antracyt**

Idealnie wyprofilowane oparcie z podłokietnikami

Obrotowe siedzisko - 360°

Krzesło wygodne w użytkowaniu

Tapicerka zaimpregnowana, odporna na wodę tkanina

Błąd pomiaru: ± 2 cm

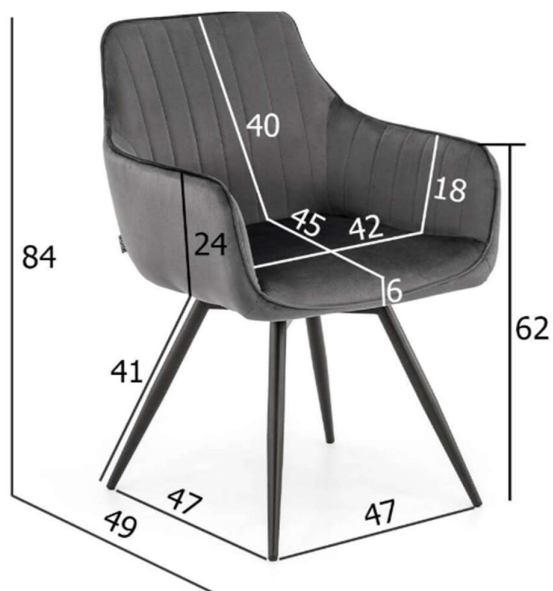

WYKAZ MEBLI – proponowana kwota brutto

POMIESZCZENIE 804			
Lp.	Nazwa	Ilość	Cena jednostkowa brutto
1	Biurko narożne	1	
2	Szafka śniadaniowa	1	
3	Kontener z 3-ma szufladami	1	
4	Kontener z 3-ma szufladami	1	
5	Szafa typu komandor	1	
6	Komoda	1	
7	Stolik kawowy	1	

POMIESZCZENIE 805			
Lp.	Nazwa	Ilość	Cena jednostkowa brutto
1	Biurko narożne	1	
2	Szafka śniadaniowa	1	
3	Kontener z 3-ma szufladami	1	
4	Kontener z 3-ma szufladami	1	
5	Szafa typu komandor	1	
6	Stół okrągły	1	
7	Krzeseł	1	
8	Krzeseł	1	
9	Krzeseł	1	
10	Krzeseł	1	

POMIESZCZENIE 806 - sala konferencyjna			
Lp.	Nazwa	Ilość	Cena jednostkowa brutto
1	Stół konferencyjny	1	
2	krzesło	1	
3	krzesło	1	
4	krzesło	1	
5	krzesło	1	
6	krzesło	1	
7	krzesło	1	
8	krzesło	1	
9	krzesło	1	
10	krzesło	1	
11	krzesło	1	
12	krzesło	1	
13	krzesło	1	

14	krzesło	1	
15	krzesło	1	
16	krzesło	1	
17	krzesło	1	

POMIESZCZENIE 808			
Lp.	Nazwa	Ilość	Cena jednostkowa brutto
1	Biurko narożne	1	
2	Szafka śniadaniowa	1	
3	Kontener z 3-ma szufladami	1	
4	Kontener z 3-ma szufladami	1	
5	Szafa typu komandor	1	
6	Stół owalny	1	
7	Krzesło	1	
8	Krzesło	1	
9	Krzesło	1	
10	Krzesło	1	

POMIESZCZENIE 006 - portiernia			
Lp.	Nazwa	Ilość	Cena jednostkowa brutto
1	Regał otwarty	1	
2	Pomocnik do biurka	1	

Kuchnia			
Lp.	Nazwa	Ilość	Cena jednostkowa brutto
1	Szafka stojąca jednodrzwiowa	1	
2	Szafka stojąca z szufladami	1	
3	Szafka pod zmywarke	1	
4	Szafka stojąca jednodrzwiowa	1	
5	Szafka stojąca jednodrzwiowa prostokątna w rogu	1	
6	Szafka stojąca pod lodówkę	1	
7	Szafka stojąca przy lodówce	1	
8	Szafka wisząca z zabudową mikrofalni	1	
9	Szafka wisząca jednodrzwiowa	1	
10	Szafka wisząca dwudrzwiowa	1	
11	Szafka wisząca przy lodówce	1	
12	Szafka na blatowa z roletką	1	